

Bravo SB5700

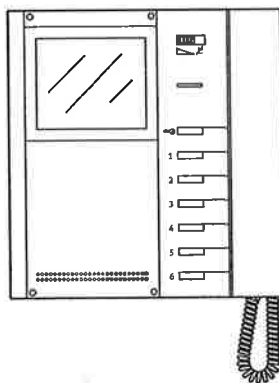

- SV** Bruksanvisning
- DA** Brugsanvisning
- NO** Bruksanvisning

 **BEWATOR**
A Siemens Business

SV

Gratulerar!

Du har köpt ett modernt porttelefonssystem från Bewator som uppfyller de krav som kan ställas på ett lättanvänt och säkert system.
Tack för att du valt Bewator !

DA

Tillykke!

Du har kjøbt et moderne porttelefonssystem fra Bewator, der oppfyller de krav, der kan stilles til et letanvendeligt og sikkert system
Tak, for at du valgte Bewator !

NO

Gratulerer!

Du har kjøpt et moderne porttelefonssystem fra Bewator som oppfyller kravene det stilles til et brukervennlig og sikkert system.
Takk for at du valgte Bewator !

Bravo SB5700

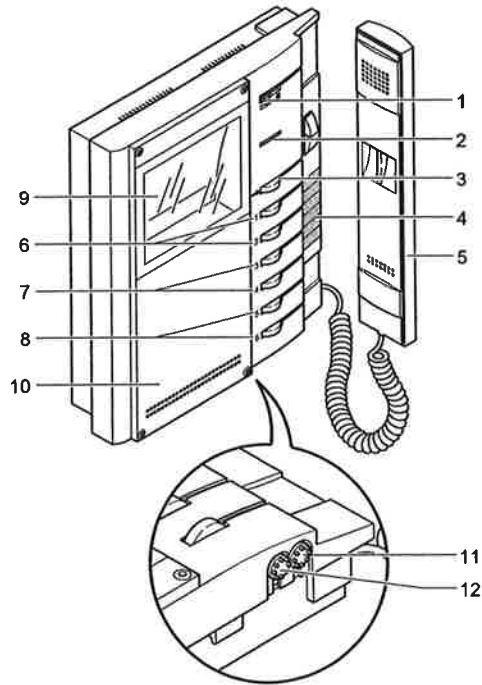

Advarsel



Bewator fraskriver seg all ansvar for alle typer av uliktig bruk av utstyret, modifikasjoner uten godkjenning eller bruk av tilleggsutstyr som ikke er behandlet via bedriften. All utstyr som brukes ved installasjon skal kun benyttes til det de er tiltenkt.

Sikkerhetsinstruksjoner

For å redusere risikoen for fell og elektrisk støt:

- Ikke prøv å utføre reparasjoner på egen hånd.
- Om det trengs service, ta alltid kontakt med kvalifisert personale.
- Ikke putt noe inn i apparatet eller søl varke på det.
- Ikke hindre luftstrømsåpningen ved å dekke for ventilasjonshull.





Beskrivelse av Bravo SB5700 svarapparat med video

- 1** Volumkontroll (tre nivåer) for anropstone og Privatfunksjon.
Til venstre: Anropsignal maks volum
I midten: Anropsignal på middel volum
Til høyre  : Aktivering av Privatfunksjon.
(Privatfunksjon betyr at man kobler ut anropsignal fra portapparat.
Privatfunksjonen vises med en rød indikator til venstre for knappen)..
- 2** Signallys. Benyttes ikke
- 3** Åpneknapp .
- 4** Etikett for å vise tastenes funksjoner. Plasseres på apparatet under røret. Klistreetiketter følger med hurtlguiden.
- 5** Telefonrør (løft av røret for samtale).
- 6** Knapp 1 benyttes først og fremst for å styre ekstra funksjoner som garasjeporter, sidedører etc.
- 7** Knapp 2 inngår som standard (fabrikkinnstilt for video – dvs. aktivere bildet)
- 8** Knapp 3 – 6 benyttes ikke.
- 9** Skjerm for å vise bilde fra portapparatet.
- 10** Fargefront som kan byttes. Kontakt din installatør for mer informasjon.
- 11** Lys innstillinger (vri med klokken for å øke styrken).
- 12** Kontrastinnstillinger (vri med klokken for øket verdi).

Ringeklokke

I svarapparatet finnes det flere ulike anropsignaler avhengig av hvilken funksjon som skjer. Du kan bytte ringetone på anrop fra port respektivt anrop fra dørklokke

Slik gjør du for å bytte ringetone:

- 1 Hold Inne åpneknappen  til du hører en tone. Endringen kan bare gjøres når systemet er i hvilemodus, dvs. Ingen anrop/samtale pågår (som vises med blinkende lysdiode).
- 2 Trykk og slipp  åpneknappen en gang til for å velge hvilken ringetone som skal endres:
En gang: 1 bekräftelsestone høres og portens anropsignal kan endres.
To ganger: Benyttes ikke
Tre ganger: 3 bekräftelsestøner høres og dørklokkens tone kan endres.
Ytterligere trykk på  åpneknappen repeterer ovenstående og etter siste trykk – vent til du hører en tone før du fortsetter til neste steg.
- 3 Trykk og slipp  åpneknappen for å bli mellom de ulike anroptonene. Om du vil høre den valgte tonen lengre må du holde  åpneknappen inne.
- 4 Løft av røret og legg det tilbake for å bekrefte valget – eller for å avbryte programmeringen
- 5 Till sist hørs en bekräftelseton når endringen är utförd.

Øvrig

Ved øvrige spørsmål – kontakt driftsansvarlig og/eller installatør.